



OWNER'S MANUAL

**ARP-4009, 4010, 4012, 4012H
PORTABLE AIR CONDITIONER**

ARP- 4009, 4010, 4012, 4012H



***PORTABLE AIR CONDITIONER
ACONDICIONADOR DE AIRE PORTÁTIL***

*Página en Español 17
Page en Français 33*

Read and retain these instructions for future reference

**For any Customer Support needs, please choose
the Support tab on www.royalsovereign.com**

Royal Centurian Inc.

PORTABLE AIR CONDITIONER

Model ARP-4009, 4010, 4012, 4012H

INTRODUCTION

Thank you for choosing Royal Sovereign to provide you and your family with all of the “Home Comfort” requirements for your home, apartment, or office. This Portable Air Conditioner can be set-up in just minutes and can be easily moved from room to room. It is a multi-functional room air comfort system that offers you Air Conditioning, Dehumidification and Air Circulation modes. This manual will provide you with valuable information necessary for the proper care and maintenance for your new appliance. Please take a few moments and read the instructions thoroughly. If properly maintained, your appliance will give you many years of troublefree operation.

CONTENTS

	Page
Precautions for use	4
Notes on operation and identification of parts.....	5
Installation instructions.....	6~7
Operation	8~9
Remote control	10~11
Maintenance	12
Troubleshooting	13
Specifications.....	14
Warranty.....	15
Contact information	16
Página en Español	17
Page en Français	33

Precautions for use

Electrical Specifications and Power Cord

Check to ensure that the electrical service being used is adequate for the model you've chosen. The electrical rating of your new air conditioner is defined on the serial plate of the unit. Please refer to the rating when checking electrical requirements to ensure they meet the electrical codes of your location.

- Install the air conditioner according to the installation instructions supplied.
- Do not modify any part of this product.
- Do not insert any objects into the product or block the airflow in any way.
- Ensure that the power supply you use has an appropriate voltage rating.
- Only use a properly installed 3 pin, grounded AC socket that is rated 115V, 60Hz, 15 amps or more.
- If the electrical outlet you intend to use is not adequately grounded or protected by a time delay fuse or circuit breaker, you should have a qualified electrician install the proper outlet.
- This unit uses a plug with a built-in fuse. Conduct a Power Plug Check (see page 9) before use to confirm normal operation.
- Do not use this unit with any extension cords or adapter plugs.
- If the cord or plug is damaged in any way, please call the Royal Sovereign Service Department (see page 16.)
- Do not plug this cord into a loose electrical outlet.
- Turn the unit off and unplug, when cleaning the air conditioner, removing the filter or when the air conditioner will not be used for an extended time period.

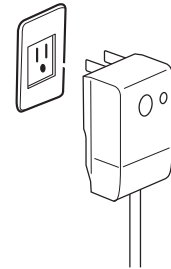

General Use

- Do not block air outlets or intake with obstacles.
- Do not insert any objects into the air conditioner.
- Do not splash or pour water on the housing or control panel.
- Do not place heavy items or sit on unit.
- Make sure the drainage plug is installed on bottom of machine.
- Drain the unit when moving the air conditioner or when storing the unit.

Notes on operation

If you turn the air conditioner off and immediately restart it, allow 3 minutes for the compressor to restart cooling. In the event of a power failure, wait 3 minutes before restarting unit.

Identification of parts

1. Air outlet
2. Display panel
3. Handle
4. Caster
5. Air filter
6. Air intake (evaporator)
7. Air outlet (heat exchange)
8. Air intake (condenser)
9. Water outlet drain
10. Power supply cord

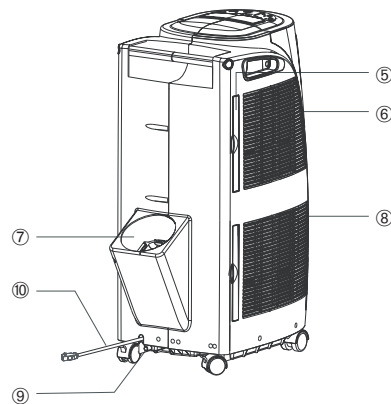
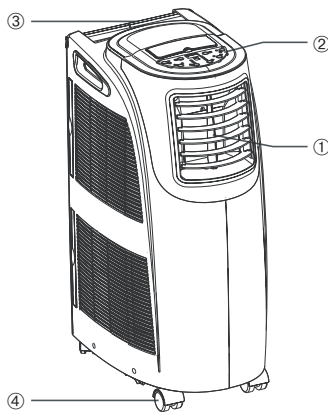

Installation

Unpack your new Portable Air Conditioner and let the machine stand upright for 2 hours before starting. Unpack all parts listed below. If any parts are missing do not return this product to the place of purchase. Please visit our website www.royalsovereign.com and click on the “Customer Support” tab and “Make a Request” to request missing parts or call 1-800-397-1025 and press option #4 to order these parts.

Accessories Include

- 1. Window slider kit..... 1 Set
- 2. Screws..... 6 Pieces
- 3. Exhaust hose connector (PAC) 1 Pieces
- 4. Exhaust hose connector (window) .. 1 Pieces
- 5. Exhaust hose 1 Piece
- 6. Cover..... 1 Piece

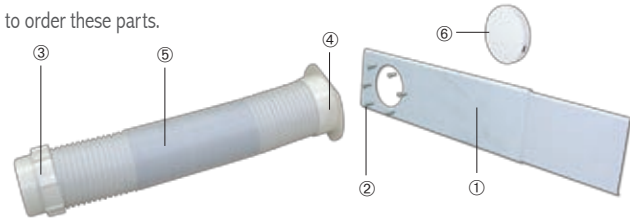

A. Exhaust Hose and Connector : Fig 1.

1. Attach the threaded nozzles of Exhaust Hose Connector to the end of the exhaust hose by turning clockwise.
2. Repeat for other end.

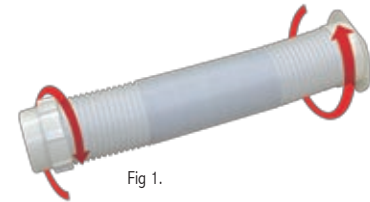

B. Attach Hose Fixture : Fig 2.

1. Line up the screw holes on the hose fixture to the front of the window slider kit.
2. Using the 4 screws provided, attach the hose fixture to the window panel of the slider kit.

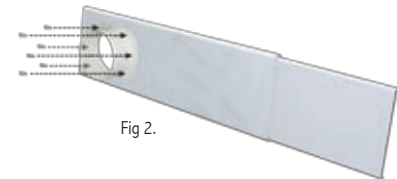

C. Install the Window Slider Kit : Fig 3.

1. Open the window and place the Window Slider Kit on the inside edge of the window.
2. Adjust the Window Slider by adjusting it to the width of the window.
3. Close the window to secure.
4. Tighten the two screws to lock the window slider in place.

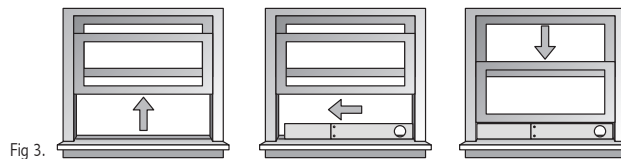

Fig 3.

D. Connecting the Exhaust Hose to the PAC : Fig 4.

1. Connect the hose connector to the air outlet by aligning the tabs on the hose to the PAC and snap it into place.

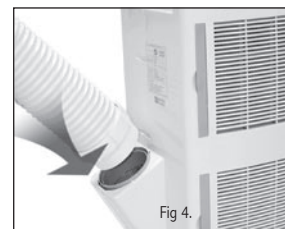

Fig 4.

E. Connect the Exhaust Hose to Window Slider Kit : Fig 5.

1. Move the Portable Air Conditioner within 4 feet of the window.
2. Extend hose to desired length by pulling open.
3. Align the tabs on the hose and the window panel fixture and snap them into place.

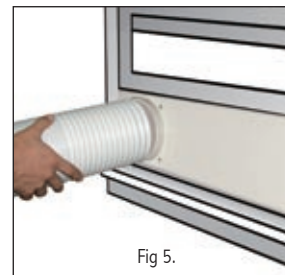
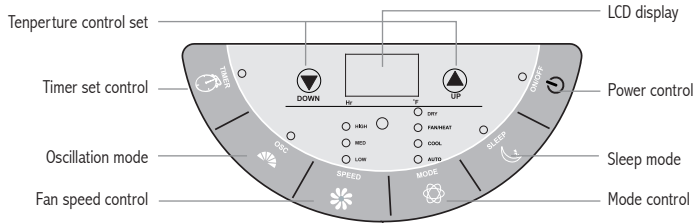

Fig 5.

Operation

Control Panel



Power Control

The power control button turns the unit on and off. When you press the button, the unit begins to operate.

Mode Control

The Mode Control has 3 settings (four settings on 4012H).

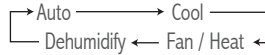

Cool Mode

Press the Mode Control button to select Cool mode. The green light will show on the display.

The unit displays "present room temperature." The temperature range settings are between 64~88 °F

A. In Cool mode, use the \wedge or \vee button to adjust and set the desired temperature for the room. After 3 seconds the display will return back to the present room temperature.

NOTE: The air exchange hoses must be vented through window kit when in this mode.

Dry (Dehumidify) Mode

Press the Mode Control button to select Dry (dehumidify) mode. The light will show on the display

When the Dehumidify mode is on, the temperature buttons do not function. The fan speed can be adjusted only if the temperature in the room is higher than 77 °F. If it is below this temperature, the fan speed is automatically fixed to "low" and cannot be adjusted. When the humidity in the room is 50% or lower, the compressor will not run and the unit will not dehumidify.

NOTE: The exhaust hose must be connected to remove the humidity.

Fan Mode

Press the Mode Control button to select Fan mode. The light will show on the display. The air is circulated throughout the room with no cooling.

Heat Mode (only ARP-4012H)

Press the Mode Control button to select Heat mode. The red light will show on the display.

The unit displays "present room temperature". Heating is only activated when the temperature in the room is below 81° F. The temperature setting can be adjusted between 64 and 81° F.

B. In Heat mode, use the \wedge or \vee button to adjust and set the desired temperature for the room. After 3 seconds the display will return back to the current room temperature.

NOTE: The two air exchange hoses must be vented through window kit when in this mode.

Fan Speed Control

Press the Speed button to set the fan speed. The fan settings are low, medium, and high.

NOTE: The air will be circulated without cooling or heating and the unit does not have to be vented for this mode.

Timer

There are 2 different timer programs. You can set the number of hours before the air conditioner automatically turns OFF or you can set the number of hours that will elapse before the unit turns ON.

When the air conditioner is turned off, you can choose to turn it on in one hour intervals.

1. Press the Timer button on the Control Panel (the timer indicator light will be lit).
2. Continue to press the Timer button until you reach the number of hours you want to elapse before the unit turns on. Example: If you want the air conditioner to turn on in eight hours, press the button until you see 8 on the display.
3. The unit will turn on when the set time elapses

When the air conditioner is turned on, you can choose to turn it off in one hour intervals.

1. Press the Timer button on the Control Panel (the timer indicator light will be lit).
2. Continue to press the Timer button until you reach the number of hours you want to elapse before the unit turns off. Example: If you want the air conditioner to turn off in eight hours, press the button until you see 8 on the display.
3. The unit will turn off when the set time elapses

Oscillation Mode

The oscillation feature moves the air louvers from left to right to allow the air to reach more areas in the room. Press the OSC button to start this feature.

Sleep Mode

Sleep Mode is used to keep the room comfortable while saving energy. When the Sleep Mode button is pressed, the set temperature will increase by 2 ° F in the first hour and increase another 2° in the second hour. It will then remain at that temperature for the remainder of the night.

Tank Full

Condensed water may accumulate in the unit. If the internal tank fills, it will begin to make a beeping sound. The unit will not operate until the unit has been drained (See Maintenance Page for instructions on how to drain.)

Automatic Restart

In the event of a power failure: The settings will return to the previously set operating modes once the power is restored.

Power Plug Check

1. Press the RESET button.
2. Insert the power plug into the electrical outlet.
3. Press the TEST button. If the circuit breaker is working you'll hear a click.
4. Press the RESET button until you hear another click. The circuit breaker in the plug is now activated.
5. Do not use the air conditioner if the above procedure cannot be successfully performed.

After switching the air conditioner off, wait 3 minutes before switching it back on again.

Remote Control

All functions can be accessed from the remote control.

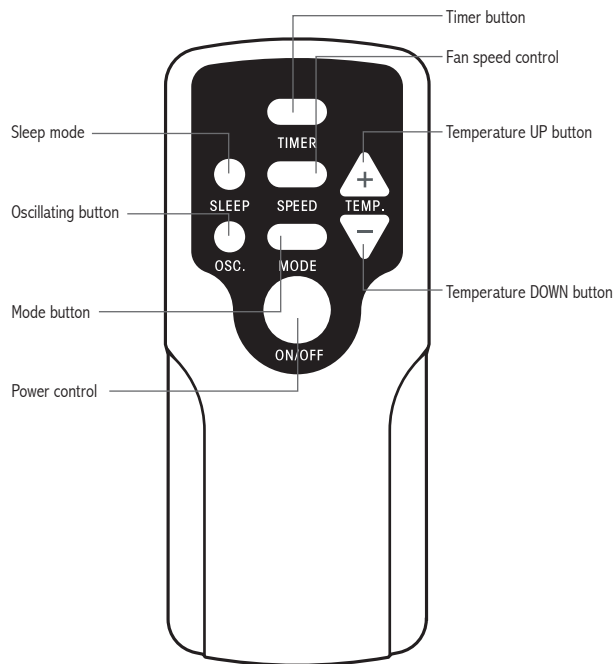

Remote Control Operation

- The remote control uses two AAA (IEC RO# 1.5V) batteries which have been included for your convenience.
- Remove the battery cover on back of the remote.
- Insert the batteries, making sure the (+) and (-) polarity is aligned correctly.
- Replace the battery cover.

Notes:

- When replacing batteries, always change both batteries at the same time.
- Remove the batteries if the remote control is not used for a month or longer.
- Do not dispose of batteries in a fire.

Battery replacement

Remove the cover on the back of the remote control and insert the batteries with (+) and (-) poles pointing in the proper direction.

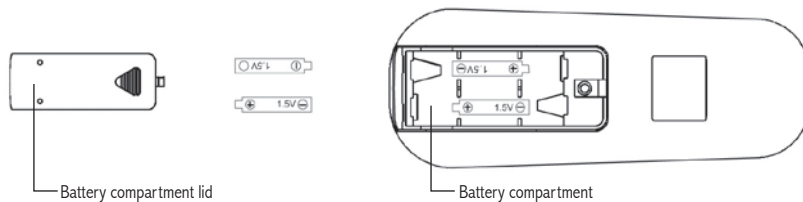

Maintenance

Drainage

Occasionally, you may need to drain the unit.

1. Drain the unit if the Warning Light on the display panel of the air conditioner is on.
2. Turn off the power to the unit and unplug.
3. Place a shallow dish under the drainage plug to collect water.
4. Remove the drainage plug.
5. Replace the plug, when drainage water stops flowing.

Cleaning the filter

The filter should be cleaned every 2 weeks or 100 hours of use in order to maintain proper airflow.

1. Remove the filter. Gently pull the filter assembly from the back of the unit and then remove the filter from the assembly.
2. Clean the filter by vacuuming or a soft cloth. If the filter is very dirty, it can be easily washed with a mild detergent and rinsed thoroughly with clean water. Dry the filter before replacement.
3. Reinstall the filter in the filter assembly.
4. Replace the filter assembly on the back of the machine.

Note : Never operate the air conditioner without the filter in place. This may damage the unit.

Cleaning and maintaining the air conditioner

Turn the air conditioner off and remove the electrical plug. Wipe with a soft, dry, or damp cloth. A mild detergent can be used. Be sure to remove any residue and dry completely. Do not use harsh chemicals, abrasive cleaners or volatile substance (such as gasoline). Avoid splashing water on the air conditioner as this can seriously damage the unit.

Storing the air conditioner

If the unit will not be used for a long time, be sure to drain the air conditioner, clean the air filter, pull out the power supply plug, and remove the batteries from the remote control before storage. After draining, keep the air conditioner running on FAN mode for at least 8 hours to dry the unit completely to prevent mold.

Troubleshooting

Problem	Possible Reasons
Air Conditioner does not operate	<ul style="list-style-type: none"> - Check and reset the power plug. Wait 3 minutes and try to run the unit again. - The batteries in the remote may need to be replaced. Replace the batteries and try to run the unit again. - Make sure the plug is properly plugged into the outlet. - The set temperature may be too close to room temperature. Lower the set temperature. - The air outlet may be blocked. Check the air outlet and remove any items that may be found.
Air Conditioner runs but does not cool	<ul style="list-style-type: none"> - Check the room for open doors or windows and close them. - There may be another appliance in the room giving off heat. Check the room and turn off the appliance. - The air filter may be dirty. Check the filter and clean if necessary. - The air exhaust or intake may be blocked. - The set temperature may be too high. Check the set temperature and reduce it if necessary.
Air Conditioner does not run and water full indicator is lit	<ul style="list-style-type: none"> - There may be excess water in the unit. Drain the unit.

SPECIFICATIONS

- Figures noted in the contents are for reference only; variation may result due to the application in different countries or regions, and shall be based on practical operation.

Description of product	Air Conditioner			
Model	ARP-4009	ARP-4010	ARP-4012	ARP-4012H
Voltage/Frequency	AC 115V~60Hz			
Input power	1050W	1470W	1700W	1700W
Current	9.1A	12.8A	14.8A	14.8A
Cooling Capacity	9,000BTU/hr	10,000BTU/hr	12,000BTU/hr	12,000BTU/hr
Dehumidifying Capacity	4.4 pints/hr			
Coolant	R-22			
Timer	24 hour			
Dimension (w) X (h) x (d)	20.3 x 34.5 x 14.6 inches			
Weight	77lbs			

"Electrical waste products should not be disposed of with household waste.
Please recycle where facilities exist. Check with your local authority or retailer for recycling advice."



FULL ONE YEAR WARRANTY

Royal Sovereign warrants each Portable Air Conditioner to be free from defects in material and workmanship. Our obligation under this warranty is limited to the repair or replacement, free of charge, when delivered to an authorized Royal Sovereign service center, of any defective part(s) thereof, other than parts damaged in transit. This warranty is in effect to the original purchaser, for a period of one year from the date of purchase and is not transferable. This warranty shall apply only if the air conditioner is used on Alternating Current (AC) circuit, in accordance with the factory provided instructions which accompany it.

To request services, please go to www.royalsovereign.com - Customer Support to submit a request or call 1-800-397-1025

LIMITED FIVE YEAR WARRANTY (COMPRESSOR)

For a period of five years from the date of purchase, when this Royal Sovereign Portable Air Conditioner is operated and maintained according to the instruction manual provided with the product, Royal Sovereign will supply a replacement compressor (parts only), free of charge, if the original compressor is determined to be defective in workmanship or material. If repair becomes necessary, please contact our customer service center. You will be responsible for all freight, insurance, and any other transportation charges to get the unit to our factory or service center. If shipping is required, be sure to pack the unit properly to avoid shipping damages, as we will not be responsible for such damages.

EXCLUSIONS

This warranty excludes and does not cover defects, malfunctions or failures of your Royal Sovereign Portable Air Conditioner, caused by repairs by unauthorized persons or service centers, mishandling, improper installation, modification or unreasonable use including incorrect voltage, acts of God, or failure to provide reasonable and necessary maintenance. This warranty is in lieu of any and all expressed warranties. In no event shall Royal Sovereign be liable for consequential or incidental damages. This limitation would not apply if you live in a location that does not permit the exclusion of limitation of incidental or consequential damages. This warranty gives you specific legal rights and you may also have other rights which vary from state to state.

SERVICES CONTACT and FAQ'S

Please visit www.royalsovereign.com - USA - Customer Support for out of warranty service or to view frequently asked questions.



ROYAL SOVEREIGN INTERNATIONAL, INC.

2 Volvo Drive Rockleigh, NJ 07647 USA
TEL : +1) 800-397-1025 FAX : +1) 201-750-1022

ROYAL SOVEREIGN INC.

1001, World Meridian II, 426-5, Gasan-dong, Geumcheon-gu, Seoul, 153-759, KOREA
TEL : +82)2-2025-8800 FAX : +82)2-2025-8830

RS INTERNATIONAL AUSTRALIA PTY. LTD.

30 Prime Drive, Seven Hills, NSW 2147, AUSTRALIA
TEL : +61) 2-9674-2127 FAX : +61) 2-9674-2027

RS CANADA INC.

164 Oakdale Road, Toronto, Ontario M3N 2S5 CANADA
TEL : +1) 416-741-8400 FAX : +1) 416-741-8185

RS Holland B.V.

Industrieweg 6K, 4104AR, Culemborg, The Netherlands
Tel: +31 (0)345 473 097 Fax: 31 (0)345 519 811

Royal Sovereign Mexico, S.A. de C.V.

24 de Abril de 1860 No. 8 Col. Leyes de Reforma Mexico D.F. C.P. 09310
Tel.: +52) 55-5600-0757, 55-5600-7848 Fax: +52) 55-5600-0748



MANUAL DEL PROPIETARIO

**ARP-4009, 4010, 4012, 4012H
ACONDICIONADOR DE AIRE PORTÁTIL**

ARP- 4009, 4010, 4012, 4012H



ACONDICIONADOR DE AIRE PORTÁTIL

Lea y guarde estas instrucciones para referencia en el futuro.

**Para Servicio al Cliente por favor dirijase a nuestra página web HYPERLINK
“<http://www.royalsovereign.com>” www.royalsovereign.com y seleccione “Support Tab”**

Royal Centurian Inc.

ACONDICIONADOR DE AIRE PORTÁTIL

Modelo ARP-4009, 4010, 4012, 4012H

INTRODUCCIÓN

Gracias por escoger Royal Sovereign para proveerle a usted y a su familia lo requerido para tener esa “Comodidad de Hogar” en su casa, departamento u oficina. Este acondicionador de aire portátil puede ser instalado en sólo minutos y fácilmente transportado de habitación a habitación. Es un sistema de cómoda ventilación multi-funcional que le ofrece modos de Aire Acondicionado, Deshumedecedor y Circulación de Aire. Este manual le proveerá con información valiosa y necesaria para el cuidado apropiado y mantenimiento de su nuevo electrodoméstico. Por favor, tome un momento y lea las instrucciones por completo. Si se mantiene apropiadamente, su electrodoméstico le dará muchos años de operación libre de problemas.

CONTENIDO

	Página
Precauciones de Uso.....	20
Notas Sobre el Funcionamiento e Identificación de las Partes.....	21
Instrucciones para la Instalación.....	22~23
Funcionamiento.....	24~24
Control Remoto.....	26~27
Mantenimiento.....	28
Identificación y Solución de Problemas.....	29
Especificaciones.....	30
Garantía.....	31
Contactos.....	32

Precauciones de Uso

Especificaciones Eléctricas y Cable de Electricidad

Verifique que el servicio eléctrico en uso es el adecuado para el modelo que ha elegido. El voltaje eléctrico de su nuevo acondicionador de aire está descrito en la placa de serie de la unidad. Por favor, revise el voltaje eléctrico cuando verifique los requerimientos eléctricos para asegurarse de que correspondan a los códigos de electricidad de su localidad.

- Instale el acondicionador de aire de acuerdo a las instrucciones de instalación provistas.
- No modifique ninguna parte de este producto.
- No inserte ningún objeto dentro del producto o bloquee el flujo de aire de ninguna manera.
- Asegúrese de que el tomacorriente en uso tiene el voltaje correcto.
- Use solamente un tomacorriente de 3 tomas con conexión a tierra, de 115 voltios, 60Hz con índice de 15 amperios o más.
- Si el tomacorriente que va a usar no tiene conexión a tierra o está protegido por un circuito de fusibles con tiempo retardado, usted debe contactar a un electricista calificado para instalar el tomacorriente correcto.
- Esta unidad usa un enchufe con fusible incluido. Compruebe el enchufe (ver Pág. 9) antes de usar para confirmar el funcionamiento normal.
- No use esta unidad con ningún cable de extensión o enchufes adaptadores.
- Si el cable o el enchufe están dañados de cualquier forma, por favor llame al Departamento de Servicio de Royal Sovereign (ver Pág. 16).
- No enchufe este producto en un tomacorriente que esté suelto.
- Cuando vaya a limpiar el acondicionador de aire, remover el filtro o el acondicionador de aire no vaya a ser usado por un largo tiempo, apague la unidad y desenchúfela.

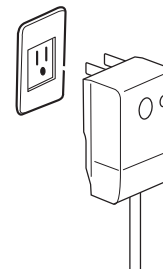

Uso General

- No bloquee la entrada o salida de aire.
- No inserte objetos dentro del acondicionador de aire.
- No derrame o salpique agua en el panel de control o el exterior de la unidad.
- No ponga objetos pesados ni se siente en la unidad.
- Asegúrese de que el tapón de drenaje esté instalado debajo de la máquina.
- Drene la unidad antes de transportar o guardar el acondicionador de aire.

Notas Sobre el Funcionamiento

Si usted apaga el acondicionador de aire y lo enciende de nuevo de inmediato, deje pasar 3 minutos para que el compresor reinicie el enfriado. En la eventualidad de que haya un corte de energía eléctrica, espere 3 minutos antes de reiniciar la unidad.

Identificación de las Partes

1. Salida de Aire
2. Pantalla
3. Manija
4. Rueda
5. Filtro de Aire
6. Entrada de aire (evaporador)
7. Salida de aire (intercambio de calor)
8. Entrada de aire (condensador)
9. Salida Para el Drenaje de Agua
10. Cable de Electricidad

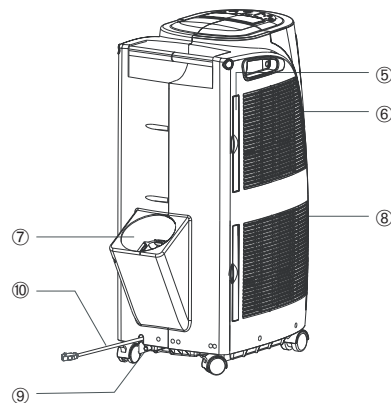
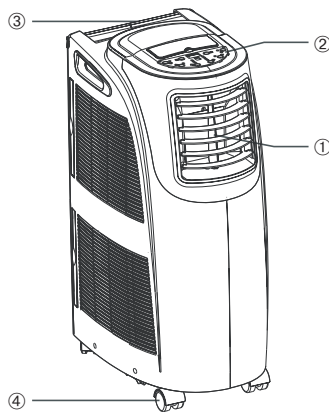

Instalación

Desempaque su nuevo Acondicionador de Aire Portátil y deje que la máquina descansa en posición vertical por dos horas antes de prenderla. Desempaque todas las partes que se muestran en la lista a continuación. Si faltara alguna parte, no devuelva este producto al lugar de compra. Por favor, visite nuestra página web [HYPERLINK "http://www.royalsovereign.com"](http://www.royalsovereign.com) www.royalsovereign.com y seleccione "Consumer Support" y "Make a Request" para ordenar las partes que falten, o llame al 1-800-397-1025 y presione la opción #4 para ordenar las partes.

Accesorios Incluidos

- | | |
|---|----------|
| 1. Juego Corredizo para Ventana | 1 juego |
| 2. Tornillos..... | 6 piezas |
| 3. Conector de Manguera de Escape (AAP) | 1 piezas |
| 4. Conector de Manguera de Escape (ventana) | 1 piezas |
| 5. Manguera de Escape..... | 1 piezas |
| 6. Cubierta..... | 1 piezas |

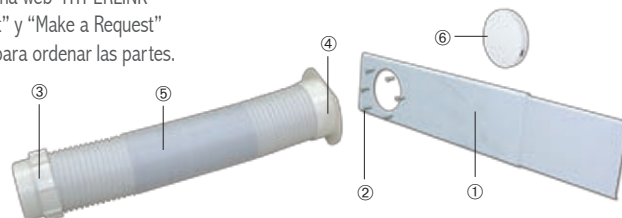

A. Manguera de Escape y Conector: Fig. 1

1. Adjuntar la parte roscada de uno de los Conectores de Manguera de Escape (4) a uno de los extremos de la Manguera de Escape (5), girándolo hacia la derecha.
2. Repetir en el otro extremo.

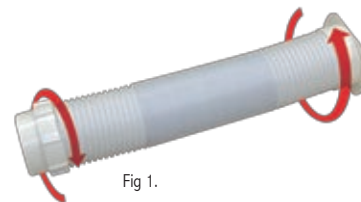

B. Adjuntar el Accesorio para Manguera: Fig. 2

1. Alinee los orificios para tornillos del Accesorio para Manguera (2) con el frente del Juego Corredizo para Ventana.
2. Usando los 4 tornillos provistos, adjunte el Accesorio Para Manguera (2) al Juego Corredizo para Ventana (1).

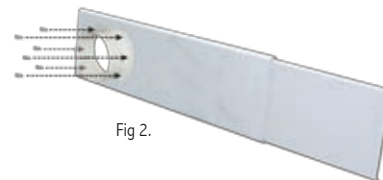

C. Instalar el Juego Corredizo para ventana: Fig. 3

1. Abra la ventana y ponga el Juego Corredizo para Ventana (1) dentro de la orilla de la ventana.
2. Ajuste el Juego Corredizo (1) ajustándolo de acuerdo al ancho de la ventana.
3. Cierre la ventana para asegurarlo.
4. Ajuste los dos tornillos para asegurar el Juego Corredizo (1) en su lugar.

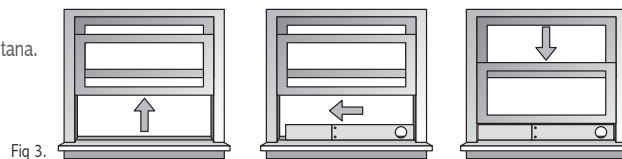

Fig 3.

D. Conectando la Manguera de Escape al Acondicionador de Aire Portátil (AAP): Fig. 4

1. Conecte el conector de la manguera alineando las uñetas de la manguera al AAP y presione hasta que quede en su lugar.

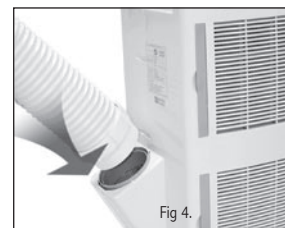

Fig 4.

E. Conectar la Manguera de Escape al Juego Corredizo para Ventana: Fig. 5

1. Acerque el Acondicionador de Aire Portátil a 4 pies de la ventana o menos.
2. Abra la manguera y estírela hasta la longitud necesaria.
3. Alinee las uñetas de la Manguera de Escape (5) con las del panel del Juego Corredizo para ventana (1) y presione hasta que quede en su lugar.

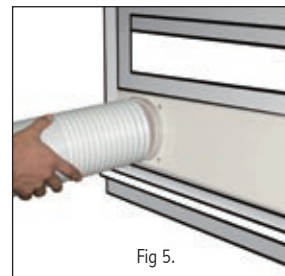
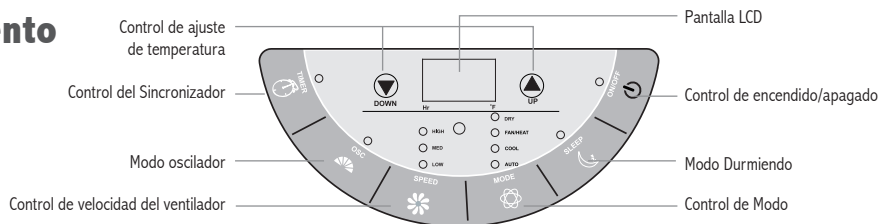

Fig 5.

Funcionamiento

Panel de Control



Control de Encendido/Apagado

Este botón enciende y apaga la unidad. Cuando usted presiona este botón la unidad comienza a funcionar.

Control de Modo

El control de modo tiene 3 funciones (4 funciones en el modelo 4012H):

```

    graph LR
      A[automatico] --> B[Frio]
      B --> C[ventilador/Calefaccion]
      C --> D[Dehumidify]
      D --> A
  
```

Modo Enfriar

Presione el botón de Control de Modo para seleccionar el modo Enfriar. La luz verde se mostrara en la pantalla. La unidad muestra la "Temperatura Actual de la Habitación". El rango de la temperatura varía entre 64 °F y 88 °F.

En modo Enfriar, use los botones \wedge ó \vee para establecer la temperatura deseada en la habitación. 3 segundos después el indicador regresará a mostrar la temperatura actual de la habitación.

NOTA: Las dos mangueras de intercambio de aire deben estar conectadas al Juego de Ventana cuando la unidad opera en modo Enfriar.

Modo Secar (Deshumedecer)

Presione el botón de Control de Modo para seleccionar el modo Secar (deshumedecer). La luz aparecerá en la pantalla. Cuando el modo Secar está operando, los botones de temperatura dejan de funcionar. La velocidad del ventilador puede ajustarse solamente si la temperatura de la habitación es más alta que 77 °F. Si la temperatura está por debajo de 77 °F, la velocidad del ventilador se pondrá "Baja" y no se podrá cambiar. Cuando la humedad de la habitación sea de 50% o menos, el compresor dejará de funcionar y la unidad dejará de deshumedecer.

NOTA: la manguera de escape debe estar conectada para remover la humedad.

Modo Ventilador

Presione el boton de Control de Modo para seleccionar el modo Ventilador. La luz aparecerá en la pantalla. El aire de la habitación es circulado sin enfriarse.

Modo Calentar (sólo ARP-4012H)

Presione el botón de Control de Modo para seleccionar el Modo Calentar. La luz roja aparecerá en la pantalla. La unidad muestra la "Temperatura Actual de la Habitación". El modo Calentar solo puede ser activado cuando la temperatura de la habitación es menos que 81 °F. La temperatura puede ser establecida entre 64 °F y 81 °F.

En modo Calentar, use los botones \wedge ó \vee para establecer la temperatura deseada en la habitación. 3 segundos después el indicador regresará a mostrar la temperatura actual de la habitación.

NOTA: Las dos mangueras de intercambio de aire deben estar conectadas al Juego de Ventana cuando la unidad opera en este modo.

Control de Velocidad del Ventilador

Presione el botón de Control de Velocidad del Ventilador para establecer la velocidad. Las velocidades del ventilador son baja, media y alta.

NOTA: El aire será circulado sin enfriarse o calentarse y la unidad no tiene que estar ventilada a través de las mangueras de escape para operar en este modo.

Sincronizador

Hay dos formas de programar el sincronizador. Usted puede programar el número de horas hasta que el acondicionador de aire se APAGUE automáticamente o el número de horas hasta que el acondicionador de aire se PRENDA automáticamente.

Cuando el acondicionador de aire está apagado, usted puede programarlo para que se prenda en intervalos de 1 hora.

1. Presione el botón Sincronizador (Timer) en el Panel de Control (la luz indicadora del sincronizador se iluminará).
2. Continúe presionando el botón Sincronizador (Timer) hasta que se muestre el número de horas que usted desee que transcurran hasta que la unidad se prenda. Por ejemplo, si usted desea que el acondicionador de aire se prenda en ocho horas, presione el botón sincronizador hasta que vea el número 8 en la pantalla.
3. El acondicionador de aire se prenderá cuando el número de horas indicado haya transcurrido.

Cuando el acondicionador de aire está prendido, usted puede programarlo para que se apague en intervalos de 1 hora.

1. Presione el botón Sincronizador (Timer) en el Panel de Control (la luz indicadora del sincronizador se iluminará).
2. Continúe presionando el botón Sincronizador (Timer) hasta que se muestre el número de horas que usted desee que transcurran hasta que la unidad se apague. Por ejemplo, si usted desea que el acondicionador de aire se apague en ocho horas, presione el botón sincronizador hasta que vea el número 8 en la pantalla.
3. El acondicionador de aire se apagará cuando el número de horas indicado haya transcurrido.

Modo Oscilador

El modo oscilador mueve las persianas de aire de izquierda a derecha para permitir que el aire alcance más área en la habitación. Presione el botón OSC para iniciar el oscilador.

Modo Durmiendo

El modo Durmiendo (Sleep) es usado para mantener la habitación a una temperatura cómoda y a la vez ahorrar energía. Cuando el botón del modo Durmiendo (Sleep) es presionado, la temperatura subirá 2 °F en la primera hora y subirá otros 2 °F en la segunda hora. La habitación se mantendrá a esta temperatura por el resto de la noche.

Tanque Lleno

Puede acumularse agua dentro de la unidad debido a condensación. Si el tanque interno se llena, la alarma de la unidad emitirá un sonido de "bip". La unidad no funcionará hasta que la unidad haya sido drenada (vea las instrucciones de drenaje en la página de mantenimiento).

Reinicio Automático

En la eventualidad de un corte de energía eléctrica, la programación regresará a los modos establecidos previamente cuando la energía sea reestablecida.

Comprobación del Enchufe

1. Presione el botón "RESET"
2. Inserte el enchufe en el tomacorriente.
3. Presione el botón "TEST". Si el circuito está funcionando usted oír un sonido de "click."
4. Presione el botón de "RESET" hasta que escuche otro "click". El circuito del enchufe ha sido activado.
5. No use el acondicionador de aire si este proceso no puede ser llevado a cabo.

Después de apagar el acondicionador de aire, espere 3 minutos para encenderlo de nuevo.

Control Remoto

Usted puede acceder a todas las funciones desde el control remoto.

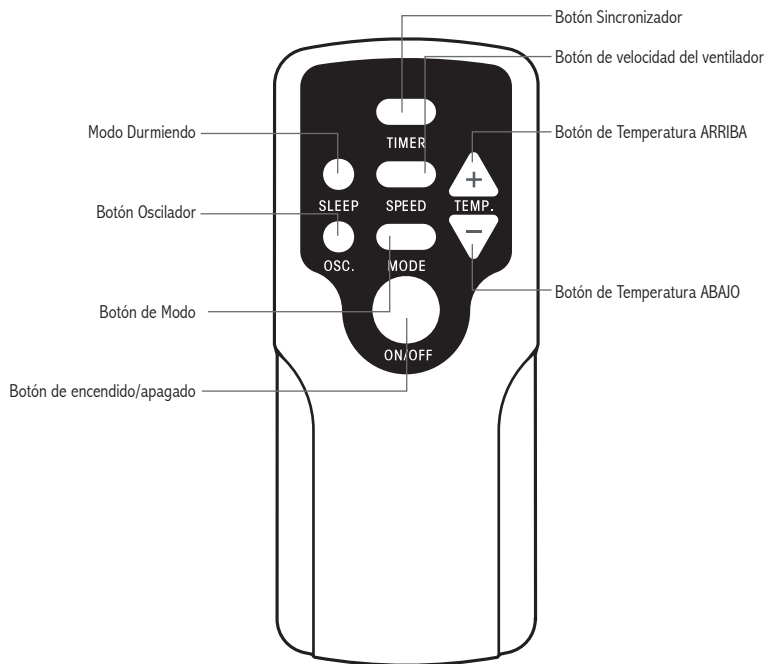

Funcionamiento del Control Remoto

- El control remoto usa dos baterías tipo AAA (IEC RO# 1.5V) las cuales están incluidas para su conveniencia.
- Saque la tapa de las baterías en la parte de atrás del control remoto.
- Inserte las baterías asegurándose de que los polos (+) y (-) están alineados debidamente.
- Reponga la tapa.

Notas:

- Cuando reemplace las baterías, siempre cambie ambas baterías al mismo tiempo.
- Saque las baterías del Control Remoto si no lo va a usar por un mes o más.
No bote las baterías usadas en el fuego.

Reemplazo de Baterías

Saque la tapa que cubre las baterías en la parte de atrás del control remoto e inserte las nuevas baterías asegurándose de mantener los polos (+) y (-) en la dirección correcta.

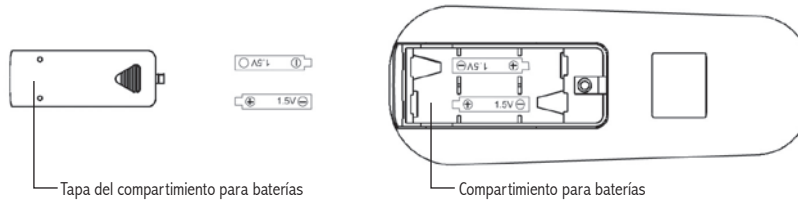

Mantenimiento

Drenaje

Ocasionalmente, usted puede necesitar drenar la unidad.

1. Drene la unidad si la alarma de advertencia del acondicionador de aire emite un sonido de “bip.”
2. Apague la unidad y desenchúfela.
3. Ponga una bandeja debajo de la tapa de drenaje para recibir el agua.
4. Remueva la tapa de drenaje.
5. Cuando el agua drenada pare de fluir, reponga la tapa de drenaje.

Limpeza del Filtro

El filtro debe limpiarse cada dos semanas o 100 horas para mantener el flujo de aire apropiado.

1. Remueva el filtro. Cuidadosamente jale el ensamblaje del filtro desde la parte posterior de la unidad, y luego remueva el filtro del ensamblaje.
2. Limpie el filtro con una aspiradora o con un trapo suave. Si el filtro esta muy sucio, puede lavarlo fácilmente con detergente y enjuagarlo completamente con agua. Déjelo secar antes de reponerlo.
3. Reinstale el filtro en el ensamblaje.
4. Reponga el ensamblaje del filtro en la parte posterior de la maquina.

NOTA: Nunca haga funcionar el acondicionador de aire sin el filtro en su lugar. Podría dañarlo.

Limpiando y Manteniendo el Acondicionador de Aire

Apague el acondicionador de aire y desenchufelo. Limpielo con un trapo suave, seco o mojado. Puede usar un detergente ligero. Asegurese de limpiar cualquier residuo y secar la unidad completamente. No use químicos fuertes, limpiadores abrasivos o sustancias volátiles (como gasolina). Evite salpicar agua en el acondicionador de aire porque esto puede dañar la unidad seriamente.

Guardando el Acondicionador de Aire

Si no va a usar la unidad por un largo periodo de tiempo, asegurese de drenarla, limpiar el filtro, desenchufarla y sacarle las baterías al control remoto antes de guardar el acondicionador de aire. Después de drenar, haga funcionar el acondicionador de aire en modo Ventilador por lo menos por 8 horas para secar la unidad completamente y prevenir la formación de moho.

Identificación y Solución de Problemas

Problema	Posible Solución
El acondicionador de aire no funciona	<ul style="list-style-type: none"> - Chequee y aprete el botón "RESET" del enchufe. Espere 3 minutos y trate de encender la unidad nuevamente. - Las baterías del control remoto pueden necesitar ser reemplazadas. Reemplace las baterías e intente encender la unidad de nuevo. - Asegúrese de que el enchufe está conectado debidamente al tomacorriente. - La temperatura establecida puede estar casi a la misma temperatura de la habitación. Baje la temperatura establecida. - La salida de aire puede estar bloqueada. Chequee la salida de aire y remueva cualquier objeto.
El acondicionador de aire prende pero no enfria	<ul style="list-style-type: none"> - Verifique que todas las ventanas y puertas de la habitación estén cerradas. - Puede haber otro electrodoméstico en la habitación que está produciendo calor. Chequee la habitación y apague el otro electrodoméstico. - El filtro de aire puede estar sucio. Chequee el filtro y límpielo si es necesario. - La entrada o salida de aire puede estar bloqueada. - La temperatura establecida puede ser muy alta. Verifique la temperatura establecida y reduzcala si es necesario.
El acondicionador de aire no funciona y la alarma indica que tanque de agua está lleno, emitiendo un sonido de "bip."	<ul style="list-style-type: none"> - Puede haber demasiada agua en la unidad. Drene la unidad.

Especificaciones

- Las medidas que aparecen son solo para referencia, pueden haber variaciones debido a las diferencias entre países y regiones, y deben ser basadas en funcionamiento práctico.

Descripción del Producto	Acondicionador de Aire			
Modelo	ARP-4009	ARP-4010	ARP-4012	ARP-4012H
Voltage/Frecuencia	AC 115V~60Hz			
Entrada de Electricidad	1050W	1470W	1700W	1700W
Corriente	9.1A	12.8A	14.8A	14.8A
Capacidad de Enfriamiento	9,000BTU/hr	10,000BTU/hr	12,000BTU/hr	12,000BTU/hr
Capacidad de Deshumedecimiento	4.4 pints/hr			
Enfriador	R-22			
Control de Tiempo	24 hour			
Dimensiones (ancho) x (altura) x (profundidad)	20.3 x 34.5 x 14.6 pulgadas			
Peso	77 libras			

“Los desperdicios eléctricos no deben botarse juntamente con la basura doméstica. Por favor, recicle cuando sea posible. Contacte a las autoridades locales por consejos referentes al reciclaje.”



Garantía Completa por Un Año

Royal Sovereign garantiza que cada Acondicionador de Aire Portátil está libre de defectos en cuanto a materiales y fabricación. Nuestra obligación bajo esta garantía está limitada a la reparación o sustitución, sin costo, de cualquier parte(s) defectuosa(s) que no se haya dañado en el transporte, cuando el producto sea entregado a un Centro de Servicio de Royal Sovereign. Esta garantía cubre al comprador original por un año desde la fecha de compra y no es transferible. Esta garantía se aplica sólo si el acondicionador de aire se usa en un circuito de Corriente Alterna, de acuerdo a las instrucciones de fábrica que acompañan al producto.

Para servicio diríjase a nuestra página web www.royalsovereign.com – Customer Support (Servicio al Cliente) o llame al 1-800-397-1025.

Garantía Limitada por Cinco Años (Compresor)

Por un periodo de cinco años desde la fecha de compra, siempre y cuando este Acondicionador de Aire Portátil Royal Sovereign sea operado y mantenido de acuerdo al manual de instrucciones provisto con el producto, Royal Sovereign suplirá un compresor de reemplazo (solamente la parte), sin costo, si se determina que el compresor original tiene una falla en cuanto a mano de obra o materiales. Si es necesaria la reparación, por favor contacte a nuestro centro de servicio al cliente. Usted será responsable por el envío, seguro y cualquier otro gasto de transporte para hacer llegar la unidad a nuestra fábrica o centro de servicio. Si es necesario el envío, asegúrese de empaquetar la unidad correctamente para evitar daños en el transporte, pues nosotros no seremos responsables por aquellos daños.

Exclusiones

Esta garantía excluye y no cubre defectos, malfuncionamiento o fallas de su Acondicionador de Aire Portátil Royal Sovereign causadas por reparaciones hechas por personas o centros de servicio desautorizados, manejo inadecuado, instalación inapropiada, modificación o uso irrazonable de voltaje incorrecto, fuerzas de la naturaleza, o dejar de hacer el mantenimiento razonable y necesario. Esta garantía es en lugar de todas y cada una de las garantías expresas. En ninguna eventualidad Royal Sovereign será responsable por daños incidentales o consecuentes. Esta limitación no se aplica si usted vive en un lugar en donde no es permitida la limitación de daños incidentales o consecuentes. Esta garantía le da derechos legales específicos y usted puede tener otros derechos los cuales varían de estado a estado.

CONTACTOS DE SERVICIO Y PREGUNTAS FRECUENTES

Por favor, visite nuestra página web www.royalsovereign.com – Customer Support (Servicio al Cliente) para obtener información sobre servicio después de que la garantía haya expirado y preguntas frecuentes.



ROYAL SOVEREIGN INTERNATIONAL, INC.

2 Volvo Drive Rockleigh, NJ 07647 USA
TEL : +1) 800-397-1025 FAX : +1) 201-750-1022

ROYAL SOVEREIGN INC.

1001, World Meridian II, 426-5, Gasan-dong, Geumcheon-gu, Seoul, 153-759, KOREA
TEL : +82)2-2025-8800 FAX : +82)2-2025-8830

RS INTERNATIONAL AUSTRALIA PTY. LTD.

30 Prime Drive, Seven Hills, NSW 2147, AUSTRALIA
TEL : +61) 2-9674-2127 FAX : +61) 2-9674-2027

RS CANADA INC.

164 Oakdale Road, Toronto, Ontario M3N 2S5 CANADA
TEL : +1) 416-741-8400 FAX : +1) 416-741-8185

RS Holland B.V.

Industrieweg 6K, 4104AR, Culemborg, The Netherlands
Tel: +31 (0)345 473 097 Fax: 31 (0)345 519 811

Royal Sovereign Mexico, S.A. de C.V.

24 de Abril de 1860 No. 8 Col. Leyes de Reforma Mexico D.F. C.P. 09310
Tel.: +52) 55-5600-0757, 55-5600-7848 Fax: +52) 55-5600-0748

MANUEL DU PROPRIÉTAIRE

ARP-4009, 4010, 4012, 4012H
CONDITIONNEUR D'AIR PORTABLE

ARP- 4009, 4010, 4012, 4012H



CONDITIONNEUR D'AIR PORTABLE

Veillez lire et conserver ce manuel pour vous y référer ultérieurement.

**En cas de question de service à la clientèle, veuillez cliquer sur
l'onglet approprié au www.royalsovereign.com**

Royal Centurian Inc.

CONDITIONNEUR D'AIR PORTABLE

Modèles ARP-4009, 4010, 4012, 4012H

INTRODUCTION

Merci de faire confiance à Royal Sovereign pour procurer à vous et à votre famille tout le « confort au foyer » dont vous avez besoin dans votre maison, votre appartement ou votre bureau. Vous pouvez installer ce conditionneur d'air portable en quelques minutes et également le déplacer d'une pièce à l'autre. Il s'agit d'un appareil multifonctionnel pouvant fonctionner en mode conditionneur d'air, déshumidificateur et ventilateur. Le présent manuel vous fournira de l'information inestimable, nécessaire pour bien entretenir votre nouvel appareil. Veuillez prendre un moment pour le lire entièrement. Un appareil bien entretenu vous procurera des années de fonctionnement sans soucis.

TABLE DES MATIÈRES

	Page
Précautions d'utilisation.....	36
Remarques sur l'utilisation et identification des pièces.....	37
Instructions d'installation.....	38~39
Fonctionnement.....	40~41
Télécommande.....	42~43
Entretien.....	44
Dépannage.....	45
Caractéristiques.....	46
Garantie.....	47
Information de contact.....	48

Précautions d'utilisation

Caractéristiques électriques et cordon d'alimentation

Assurez-vous que l'alimentation électrique utilisée est adéquate pour le modèle choisi. Les caractéristiques électriques de votre appareil sont indiquées sur la plaque signalétique de l'appareil. Veuillez vous assurer que l'alimentation nominale de l'appareil respecte le code de l'électricité de votre région.

- Installez le conditionneur d'air en respectant les instructions fournies.
- Ne modifiez aucun composant de ce produit.
- N'insérez aucun objet dans l'appareil et ne bloquez pas la circulation d'air d'aucune façon.
- Assurez-vous que l'alimentation utilisée présente une capacité en voltage suffisante.
- Utilisez uniquement des prises électriques c.a. à trois fentes correctement mises à la terre de 115 V, 60 Hz, 15 A ou plus.
- Si la prise que vous désirez utiliser n'est pas correctement mise à la terre ou si elle n'est pas protégée par un fusible temporisé ou un disjoncteur, vous devez en faire installer une par un électricien qualifié.
- Cet appareil possède une prise intégrant un fusible. Avant d'utiliser l'appareil, vérifiez la prise d'alimentation (voir à la page 9) pour vous assurer qu'elle fonctionne correctement.
- N'utilisez pas cet appareil avec une rallonge électrique ou prise adaptateur.
- Si le cordon ou la prise est endommagé de quelque façon que ce soit, veuillez communiquer avec le service technique de Royal Sovereign (voir à la page 16).
- Ne branchez pas le cordon dans une prise présentant un jeu.
- Éteignez l'appareil et débranchez-le lorsque vous le nettoyez ou que vous enlevez le filtre, ou s'il ne servira pas durant une longue période.

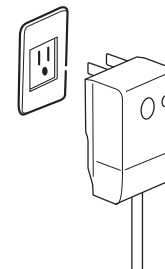

Utilisation générale

- N'obstruez pas l'entrée ni la sortie d'air.
- N'insérez pas d'objet dans le conditionneur d'air.
- N'éclaboussez pas et ne versez pas d'eau sur le boîtier ou le panneau de commande.
- Ne placez pas d'objets lourds et ne vous assoyez pas sur l'appareil.
- Assurez-vous que le bouchon de drainage est bien installé au bas de l'appareil.
- Drainez l'appareil avant de le déplacer ou de l'entreposer.

Remarques sur l'utilisation

Si vous éteignez le conditionneur d'air et le redémarrez immédiatement, il s'écoulera environ trois minutes avant que la fonction de refroidissement s'engage à nouveau. Advenant une panne de courant, attendez trois minutes avant de redémarrer l'appareil.

Identification des pièces

1. Sortie d'air
2. Panneau de commande
3. Poignée
4. Roulettes
5. Filtre à air
6. Entrée d'air (évaporateur)
7. Sortie d'air (échangeur de chaleur)
8. Entrée d'air (condenseur)
9. Ouverture de drainage
10. Cordon d'alimentation

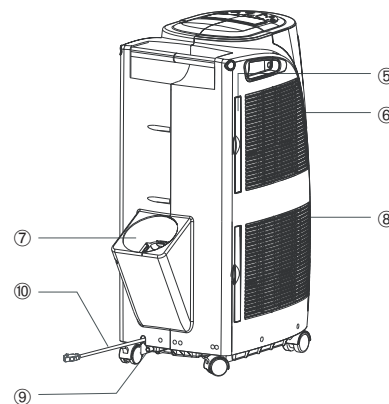
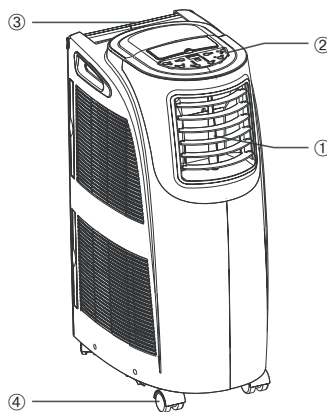

Installation

Déballer votre nouveau conditionneur d'air portable et laissez-le reposer à la verticale pendant deux heures avant de l'utiliser. Déballer toutes les pièces indiquées ci-dessous. S'il manque des pièces, ne retournez pas l'appareil au détaillant. Visitez plutôt notre site Web, au www.royalsovereign.com et cliquez sur l'onglet "Customer Support", puis sur "Make a Request" pour demander la pièce manquante ou composez le 1-800-397-1025 et choisissez l'option 4 pour commander les pièces.

Accessoires inclus

- | | |
|--|------------|
| 1. Ensemble de glissière pour fenêtre | 1 Ensemble |
| 2. Vis | 6 pièces |
| 3. Connecteur de tuyau de sortie (CAP) | 1 pièces |
| 4. Connecteur de tuyau de sortie (fenêtre) | 1 pièces |
| 5. Tuyau de sortie | 1 pièce |
| 6. Housse | 1 pièce |
| 6. Cover | 1 Piece |

A. Tuyau de sortie et connecteur : Fig. 1.

- Fixez les embouts filetés du connecteur de tuyau de sortie à l'extrémité du tuyau de sortie en les tournant dans le sens horaire.
- Répétez l'exercice à l'autre extrémité du tuyau.

B. Fixez le support de tuyau : Fig 2.

- Alignez les trous de vis du support sur ceux de l'ensemble de glissière pour fenêtre.
- Fixez le support au panneau de la glissière à l'aide des quatre vis fournies.

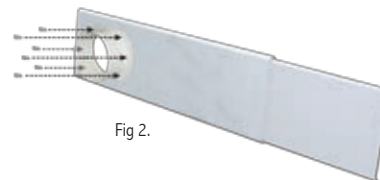
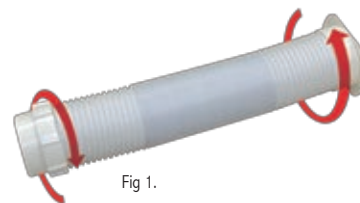
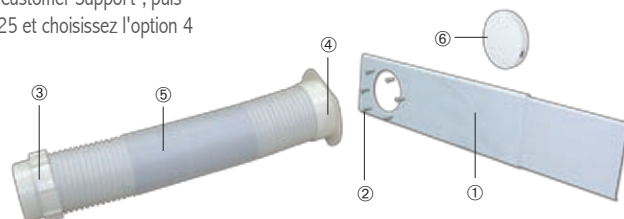

C. Installez l'ensemble de glissière pour fenêtre : Fig 3.

1. Ouvrez la fenêtre et placez la glissière pour fenêtre sur le rebord intérieur de la fenêtre.
2. Réglez la glissière pour fenêtre pour qu'elle couvre toute la largeur de la fenêtre.
3. Fermez la fenêtre sur la glissière.
4. Serrez les deux vis pour maintenir la glissière dans sa position.

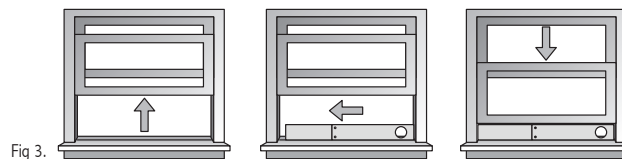

Fig 3.

D. Raccordez le tuyau de sortie au conditionneur d'air : Fig 4.

1. Branchez le tuyau de sortie dans la sortie d'air en alignant les languettes du tuyau sur les ouvertures du conditionneur d'air et en encliquetant le tuyau.

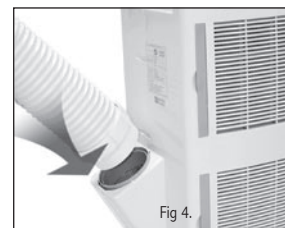

Fig 4.

E. Raccordez le tuyau de sortie à la glissière de fenêtre : Fig 5.

1. Placez le conditionneur d'air portable à moins de 1,3 m (4 pi) de la fenêtre.
2. Étirez le tuyau à la longueur désirée.
3. Alignez les languettes du tuyau sur les ouvertures de la glissière et encliquez le tuyau.

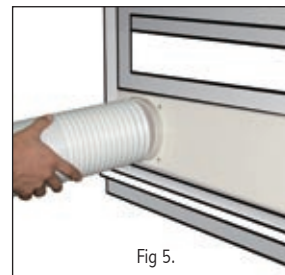
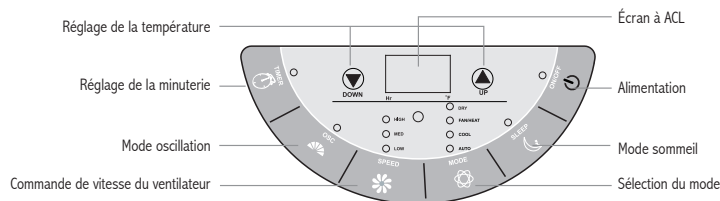

Fig 5.

Fonctionnement

Panneau de Commande



Commande D'alimentation

Le bouton de commande de l'alimentation permet de mettre en marche et d'éteindre l'appareil. L'appareil commence à fonctionner lorsque vous appuyez sur le bouton.

Sélection du Mode

Le bouton de sélection du mode comporte trois réglages (quatre dans le cas du modèle 4012H).

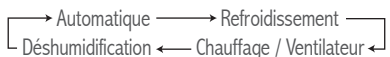

Mode Refroidissement

Appuyez sur le bouton de sélection du mode pour sélectionner le mode refroidissement. Le voyant vert s'allume à l'écran.

L'appareil affiche le message « present room temperature » (température ambiante actuelle). La plage de réglage de la température est de 64 à 88 °F.

A. Lorsque l'appareil est en mode refroidissement, appuyez sur le bouton  ou  pour régler et entrer la température ambiante désirée.

Après trois secondes, l'écran affiche de nouveau la température ambiante actuelle.

REMARQUE: Lorsque l'appareil fonctionne dans ce mode, il faut raccorder les tuyaux de ventilation à la glissière de fenêtre.

Mode Séchage (Déshumidification)

Appuyez sur le bouton de sélection du mode pour sélectionner le mode séchage (déshumidification). Le voyant s'allume à l'écran.

Lorsque l'appareil est en mode déshumidification, les boutons de réglage de température ne fonctionnent pas. Il est possible de régler la vitesse du ventilateur uniquement si la température ambiante est supérieure à 25 °C (77 °F). Si la température ambiante est inférieure à cette limite, la vitesse du ventilateur est automatiquement réglée à « basse » sans qu'il soit possible de la changer. Si l'humidité relative dans la pièce atteint 50 % ou moins, le compresseur s'arrête et l'appareil ne déshumidifie plus la pièce.

REMARQUE: Le tuyau de sortie doit être raccorder pour que l'appareil élimine l'humidité.

Mode Ventilateur

Appuyez sur le bouton de sélection du mode pour sélectionner le mode ventilateur. Le voyant s'allume à l'écran. L'air circule alors dans la pièce sans qu'elle soit refroidie.

Mode Chauffage (Seulement Pour le Modèle ARP-4012H)

Appuyez sur le bouton de sélection du mode pour sélectionner le mode chauffage. Le voyant rouge s'allume à l'écran.

L'appareil affiche le message « present room temperature » (température ambiante actuelle). Le mode chauffage peut être activé uniquement si la température ambiante est inférieure à 27 °C (81 °F). Vous pouvez régler la température entre 17 et 27 °C (64 et 81 °F).

B. Lorsque l'appareil est en mode chauffage, appuyez sur le bouton  ou  pour régler et entrer la température ambiante désirée.

Après trois secondes, l'écran affiche de nouveau la température ambiante actuelle.

REMARQUE: Lorsque l'appareil fonctionne dans ce mode, il faut raccorder les deux tuyaux de circulation d'air à la glissière pour fenêtre.

Commande de Vitesse du Ventilateur

Appuyez sur le bouton de commande de vitesse du ventilateur pour régler la vitesse du ventilateur. Les trois vitesses possibles sont : Low, Med, High (basse, moyenne, élevée).

REMARQUE: Dans ce mode, l'air circule sans être refroidie ou chauffée; il n'est donc pas nécessaire de raccorder les tuyaux de circulation d'air.

Minuterie

L'appareil comporte deux programmes de minuterie. Vous pouvez régler le nombre d'heures avant que l'appareil S'ÉTEIGNE ou vous pouvez régler le nombre d'heures avant que l'appareil SE METTE EN MARCHÉ.

Lorsque le conditionneur d'air est éteint, vous pouvez indiquer, en intervalles d'une heure, l'heure à laquelle il doit se mettre en marche.

1. Appuyez sur le bouton de minuterie du panneau de commande (le voyant de la minuterie s'allumera).
2. Appuyez sur le bouton jusqu'à ce que vous atteigniez le nombre d'heures qui doivent s'écouler avant que l'appareil se mette en marche. Par exemple, si vous voulez que l'appareil se mette en marche dans huit heures, appuyez sur le bouton jusqu'à ce que l'écran affiche le chiffre 8.
3. Lorsque le temps sera écoulé, l'appareil se mettra en marche.

Lorsque le conditionneur d'air est en marche, vous pouvez indiquer, en intervalles d'une heure, l'heure à laquelle il doit s'éteindre.

1. Appuyez sur le bouton de minuterie du panneau de commande (le voyant de la minuterie s'allumera).
2. Appuyez sur le bouton jusqu'à ce que vous atteigniez le nombre d'heures qui doivent s'écouler avant que l'appareil s'éteigne. Par exemple, si vous voulez que l'appareil s'éteigne dans huit heures, appuyez sur le bouton jusqu'à ce que l'écran affiche le chiffre 8.
3. Lorsque le temps sera écoulé, l'appareil s'éteindra.

Mode Oscillation

La fonction d'oscillation déplace les louvres de gauche à droite pour que l'air atteigne toutes les zones de la pièce. Appuyez sur le bouton d'oscillation pour démarrer cette fonction.

Mode Sommeil

Le mode sommeil permet de garder une pièce à une température confortable tout en économisant de l'énergie. Lorsque vous appuyez sur le bouton d'activation du mode sommeil, l'appareil augmente la température de 1,1 °C (2 °F) durant la première heure, puis de 1,1 °C (2 °F) durant la deuxième heure.

L'appareil maintient ensuite cette température pour le reste de la nuit

Réservoir plein L'eau de condensation peut s'accumuler dans l'appareil. Si le réservoir se remplit, l'appareil émet un bip. Il cesse de fonctionner et recommence uniquement lorsque le réservoir a été drainé. (Les instructions de drainage se trouvent dans la section portant sur l'entretien.)

Redémarrage automatique

Advenant une panne de courant, l'appareil revient aux réglages en vigueur avant la panne lorsque le courant est rétabli.

Vérification de la fiche du cordon d'alimentation

1. Appuyez sur le bouton RESET (réinitialisation).
2. Insérez la fiche dans une prise murale.
3. Appuyez sur le bouton TEST (vérification). Si le disjoncteur fonctionne, vous entendez un clic.
4. Appuyez sur le bouton RESET jusqu'à ce que vous entendiez un autre clic. Le disjoncteur de la fiche est alors activé.
5. Si vous ne réussissez pas à effectuer cette procédure correctement, n'utilisez pas l'appareil.

After switching the air conditioner off, wait 3 minutes before switching it back on again.

Télécommande

La télécommande vous donne accès à toutes les fonctions du conditionneur d'air.

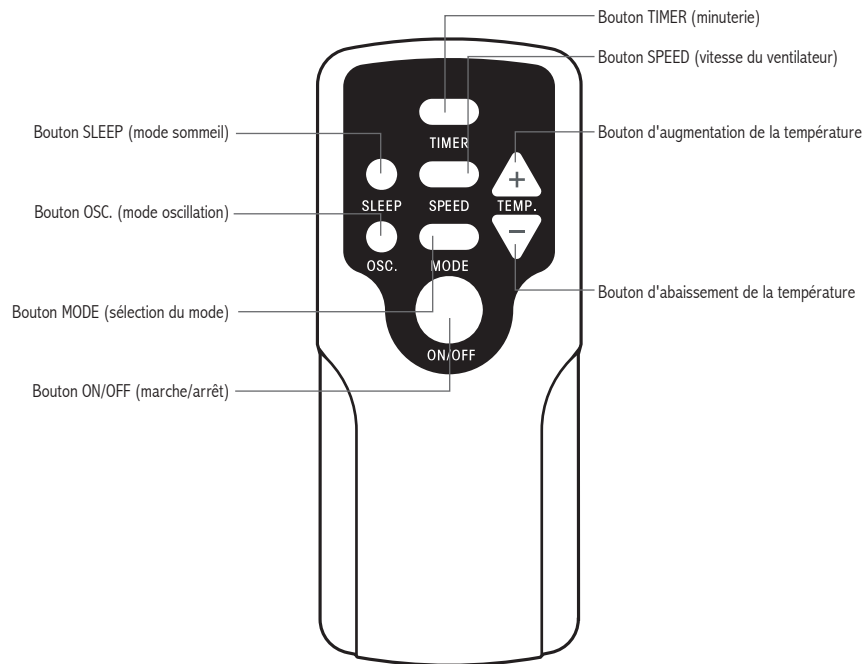

Utilisation de la télécommande

- La télécommande nécessite deux piles AAA (IEC RO# 1,5V), incluses pour vous offrir plus de commodité.
- Enlevez le couvercle du compartiment des piles, à l'arrière de la télécommande.
- Insérez les piles en vous assurant de respecter la polarité indiquée.
- Remplacez le couvercle du compartiment des piles.

REMARQUES:

- Remplacez toujours les deux piles à la fois.
- Si vous n'utilisez pas l'appareil pendant un mois ou plus, retirez les piles de la télécommande.
- Ne jetez pas les piles dans le feu.

Remplacement des Piles

Enlevez le couvercle du compartiment des piles et insérez les piles en respectant la polarité (+) et (-).

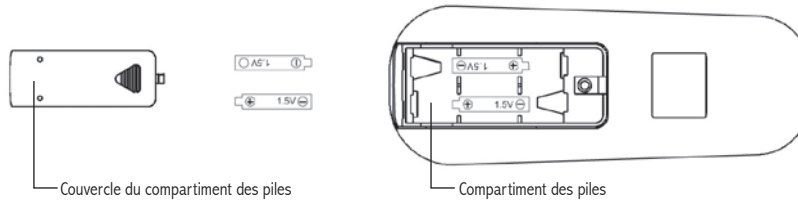

Entretien

Drainage

Il peut arriver à l'occasion que vous deviez drainer l'appareil.

1. Si le voyant d'avertissement sur le panneau d'affichage s'allume, il faut drainer l'appareil.
2. Éteignez l'appareil et débranchez le cordon d'alimentation.
3. Placez un contenant peu profond sous le bouchon de drainage pour recueillir l'eau.
4. Retirez le bouchon de drainage.
5. Lorsque l'eau ne coule plus, remplacez le bouchon.

Nettoyage du filtre

Il faut nettoyer le filtre toutes les deux semaines ou aux 100 heures d'utilisation afin de maintenir une bonne circulation d'air dans l'appareil.

1. Enlevez le filtre. Retirez doucement l'assemblage du filtre de l'arrière de l'appareil, puis retirez le filtre de l'assemblage.
2. Utilisez un aspirateur ou un linge doux pour nettoyer le filtre. Si le filtre est très sale, vous pouvez le nettoyer avec un détergent doux, puis bien le rincer avec de l'eau propre. Séchez le filtre avant de le remettre en place.
3. Remplacez le filtre dans l'assemblage.
4. Remplacez l'assemblage du filtre à l'arrière de l'appareil.

REMARQUE : N'utilisez jamais le conditionneur d'air lorsque le filtre n'est pas en place; cela pourrait endommager l'appareil.

Nettoyage et entretien du conditionneur d'air

Éteignez le conditionneur d'air et débranchez le cordon d'alimentation. Essuyez l'appareil avec un linge doux, sec ou humide. Vous pouvez utiliser un détergent doux. Assurez-vous de bien enlever tout résidu et de sécher l'appareil entièrement. N'utilisez pas de produits chimiques puissants, de nettoyeurs abrasifs ou de substances volatiles (comme de l'essence). Évitez d'éclabousser l'appareil, cela pourrait l'endommager gravement.

Entretien du conditionneur d'air

Si l'appareil demeure inutilisé pendant une longue période, assurez-vous de bien le drainer, de nettoyer le filtre, de débrancher le cordon d'alimentation et de retirer les piles de la télécommande avant de l'entreposer. Après avoir drainé l'appareil, faites-le fonctionner en mode VENTILATEUR pendant au moins huit heures afin de bien le sécher et d'empêcher la formation de moisissure.

Dépannage

Problème	Cause possible
Le conditionneur d'air ne fonctionne pas	<ul style="list-style-type: none"> - Vérifiez la fiche du cordon d'alimentation et réinitialisez-la. Attendez trois minutes, puis remettez l'appareil en marche. - Les piles de la télécommande peuvent être épuisées. Remplacez les piles puis essayez de nouveau de faire fonctionner l'appareil. - Assurez-vous que le cordon d'alimentation est bien branché dans la prise murale. - La température réglée peut être trop près de la température ambiante. Abaissez la température de réglage. - La sortie d'air peut être bloquée. Vérifiez la sortie d'air et enlevez toute obstruction.
Le conditionneur d'air fonctionne, mais ne refroidit pas l'air.	<ul style="list-style-type: none"> - Vérifiez si des fenêtres ou des portes sont ouvertes dans la pièce. Le cas échéant, fermez-les. - Un appareil dans la pièce peut émettre de la chaleur. Vérifiez dans la pièce et éteignez cet appareil, le cas échéant. - Le filtre à air peut être bloqué. Vérifiez le filtre et nettoyez-le au besoin. - L'entrée ou la sortie d'air peut être obstruée. - La température de réglage peut être trop élevée. Vérifiez la température de réglage et abaissez-la au besoin.
Le conditionneur d'air ne fonctionne pas et le voyant de drainage est allumé	<ul style="list-style-type: none"> - Il peut y avoir trop d'eau dans l'appareil; drainez-le.

CARACTÉRISTIQUES

- Les chiffres mentionnés dans le texte sont fournis à titre de référence uniquement; ceux-ci peuvent varier selon la conformité aux lois de chaque pays ou région. Ils sont fondés sur une utilisation standard.

Description du produit	Conditionneur d'air			
Modèle	ARP-4009	ARP-4010	ARP-4012	ARP-4012H
Tension / Fréquence	AC 115V~60Hz			
Puissance d'entrée	1050W	1470W	1700W	1700W
Courant	9.1A	12.8A	14.8A	14.8A
Capacité de refroidissement	9,000BTU/hr	10,000BTU/hr	12,000BTU/hr	12,000BTU/hr
Capacité de déshumidification	2 litres (4,4 pintes)/hr			
Fluide réfrigérant	R-22			
Minuterie	24 heures			
Dimension (l) x (h) x (p)	61,3 x 81,5 x 38,1 cm (24,1 x 32,0 x 15,0 po)			
Poids	35 kg (77 lb)			

« Il ne faut pas éliminer les déchets électriques avec les déchets domestiques. Veuillez recycler ce produit si la possibilité existe. Veuillez consulter les autorités de votre région ou votre détaillant en regard du recyclage. »



GARANTIE COMPLÈTE D'UN AN

Royal Sovereign garantit que ses conditionneurs d'air portables sont exempts de tout défaut de matériau ou de main-d'œuvre. En vertu de la présente garantie, nous avons l'obligation de réparer ou de remplacer gratuitement toute pièce défectueuse d'un conditionneur d'air portable livré à un centre de service agréé de Royal Sovereign, sauf les pièces endommagées durant le transport. Cette garantie est offerte à l'acheteur d'origine pour une période d'un an à compter la date d'achat; la garantie n'est pas transférables. La présente garantie est en vigueur uniquement si l'appareil a été alimenté par un circuit électrique c.a., conformément aux instructions du fabricant, fournies avec l'appareil. Pour demander une réparation, veuillez aller au www.royalsovereign.com, onglet Customer Support ou composer le 1-800-397-1025

GARANTIE LIMITÉE DE CINQ ANS (COMPRESSEUR)

Pendant une période de cinq ans à compter de la date d'achat, Royal Sovereign s'engage à fournir gratuitement un compresseur de remplacement (la pièce uniquement) si la pièce d'origine présente un défaut de matériau ou de main-d'œuvre et si le conditionneur d'air a été utilisé et entretenu de la façon indiquée dans le manuel d'instructions fourni avec l'appareil. S'il s'avère nécessaire de réparer l'appareil, veuillez communiquer avec le centre de service à la clientèle. L'acheteur est responsable des frais d'expédition, d'assurance et des autres frais de transport pour acheminer l'appareil à notre usine ou centre de service. S'il est nécessaire d'expédier l'appareil, il faut l'emballer adéquatement de façon à éviter tout dommage causé par le transport. Nous ne serons pas tenus responsables de tels dommages.

EXCLUSIONS

La présente garantie exclut et ne couvre pas les défaillances et les pannes de votre conditionneur d'air portable Royal Sovereign qui ont été causées par des réparations effectuées par une personne ou un centre de service non autorisé, une mauvaise manipulation de l'appareil, une mauvaise installation, des modifications ou une utilisation abusive, y compris l'utilisation d'une tension d'alimentation inadéquate, des calamités naturelles ou le défaut de bien entretenir l'appareil. La présente garantie remplace toute autre garantie implicite ou explicite. En aucun cas Royal-Sovereign ne sera tenue responsable de tout dommage indirect ou accidentel. Cette limite ne s'applique que si vous habitez un endroit où une telle limite des dommages indirects ou accidentels est interdite. La présente garantie vous accorde des droits de common law précis et vous pouvez également bénéficier d'autres droits, qui varient selon les juridictions.

CONTACT DE SERVICE ET FAQ

Veuillez aller au www.royalsovereign.com - USA - Customer Support pour faire réparer un appareil qui n'est plus couvert par la garantie ou pour consulter les questions fréquemment posées.



ROYAL SOVEREIGN INTERNATIONAL, INC.

2 Volvo Drive Rockleigh, NJ 07647 USA
TÉL. : +1) 800-397-1025 TÉLÉC. : +1) 201-750-1022

ROYAL SOVEREIGN INC.

1001, World Meridian II, 426-5, Gasan-dong, Geumcheon-gu, Seoul, 153-759, KOREA
TÉL. : +82)2-2025-8800 TÉLÉC. : +82)2-2025-8830

RS INTERNATIONAL AUSTRALIA PTY. LTD.

30 Prime Drive, Seven Hills, NSW 2147, AUSTRALIA
TÉL. : +61) 2-9674-2127 FAX : +61) 2-9674-2027

RS CANADA INC.

164 Oakdale Road, Toronto, Ontario M3N 2S5 CANADA
TÉL. : +1) 416-741-8400 FAX : +1) 416-741-8185

RS Holland B.V.

Industrieweg 6K, 4104AR, Culemborg, The Netherlands
TÉL.: +31 (0)345 473 097 TÉLÉC.: 31 (0)345 519 811

Royal Sovereign Mexico, S.A. de C.V.

24 de Abril de 1860 No. 8 Col. Leyes de Reforma Mexico D.F. C.P. 09310
TÉL.: +52) 55-5600-0757, 55-5600-7848 TÉLÉC.: +52) 55-5600-0748